

En la Ciudad Autónoma de Buenos Aires, a los 29 días del mes de abril de 2024, comparecen, por una parte, el Lic. Gustavo Alejandro Rossi, en carácter de Secretario General D.N.I 17.155.672 acompañado por el Dr. Javier Julián Kaplan, en representación de la UNIÓN EMPLEADOS DE LA CONSTRUCCIÓN ARGENTINA – CORDOBA, y por la otra el Ing. Gustavo Weiss en representación de la CÁMARA ARGENTINA DE LA CONSTRUCCIÓN (CAMARCO); el Dr. Ricardo Andino en representación de la FEDERACIÓN ARGENTINA DE ENTIDADES DE LA CONSTRUCCIÓN (FAEC, han alcanzado un acuerdo en los siguientes términos:

- 1.- Establecer un incremento salarial que se aplicará respecto de las distintas categorías previstas en el Convenio Colectivo de Trabajo N° 735/15, de la siguiente manera:
 - a) Un aumento del 14% (catorce por ciento) a partir del mes de abril de 2024 que se aplicará sobre los salarios básicos vigentes febrero 2024;
 - b) Un aumento del 11% (once por cientos) a partir del mes de mayo del 2024 que se aplicará sobre los salarios de abril del 2024;
 - c) Un aumento del 11% (once por ciento) a partir del mes de junio del 2024 que se aplicará sobre los salarios de mayo 2024.

Este aumento es acumulativo incluye la recomposición marzo. Se adjuntan como Anexo I las tablas respectivas para las distintas categorías previstas en el Convenio 735/15.

2.- Las partes convienen que el presente acuerdo tiene vigencia hasta el 30 de junio de 2024 y en el marco de la negociación colectiva, acuerdan crear una COMISION ESPECIAL para el seguimiento de las variables económicas y del sector de la construcción y su impacto socio económico, asumiendo el compromiso de reunirse el 18 de junio de 2024, las partes podrán solicitar con anterioridad a esa fecha si lo consideran necesario en función de las condiciones económicas.

3.- Los valores aquí establecidos, absorben y/o compensan hasta su concurrencia, los incrementos en el nivel de ingreso de los trabajadores otorgados voluntariamente por los empleadores a cuenta de futuros aumentos o iguales conceptos desde abril de 2024, que no tuvieren por fuente lo dispuesto en el Convenio Colectivo de Trabajo N° 735/15.

4.- Las partes dejan expresamente establecido que la aplicación de la precedente cláusula de absorción, en ningún caso podrá traducirse en una disminución del nivel total de ingreso que, para una prestación laboral equivalente en cuanto a su duración, condiciones de trabajo, régimen de turno y demás condiciones, hubiera percibido cada trabajador alcanzado por el presente acuerdo durante el mes de marzo del 2024 por una jornada normal de trabajo (sin computar horas extraordinarias).

5.- Los empleadores comprendidos en el ámbito personal y territorial del Convenio Colectivo de Trabajo 735/15, retendrán a todos los trabajadores incluidos en el mismo concepto el aporte extraordinario solidario , el 1,5% (uno y medio por ciento) mensual sujeto a aportes y contribuciones legales durante un periodo de seis (06) meses contados a partir de los salarios devengados en el mes de junio del 2024 y subsiguientes y los depósitos

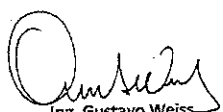
Ing. Gustavo Weiss
Presidente
Cámara Argentina de la Construcción

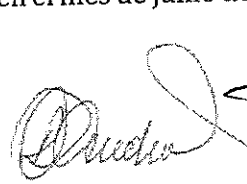
Dr. Ricardo D. Andino
Presidente
Federación Argentina de Entidades
de la Construcción - FAEC

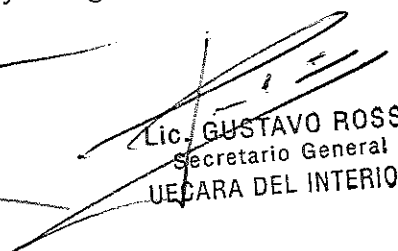
Lic. GUSTAVO ROSSI
Secretario General
SECRETARÍA DEL INTERIOR

a la orden de Unión Empleados de la Construcción Argentina Córdoba que lo afectara a realización de acciones de carácter sindical, se deja aclarado que en el caso de trabajadores afiliados el monto de la cuota sindical absorbe el monto del aporte solidario en el presente no debiendo realizarse retención por este concepto asimismo dado su carácter extraordinario bajo ningún concepto adquirirá normalidad y habitualidad aplicándose durante el plazo establecido.

6.- Las partes ratifican el principio de buena fe que rige la negociación colectiva y asumen el compromiso de mantener la paz social relacionada con el objeto del presente acuerdo, durante la vigencia de este.

7.- Solicitan, asimismo, a la autoridad de aplicación que proceda a homologar el presente acuerdo para su aplicación y vigencia.

8.- Las PARTES consignan como declaración jurada que son auténticas las firmas aquí insertas en los términos previstos por el artículo 109 del Decreto N° 1759/72 (t.o. 2017).

Previa lectura y ratificación, las partes firman 5 (cinco) ejemplares de idéntico tenor y a un solo efecto.

KAPLAN
JAVIER
20.540.055

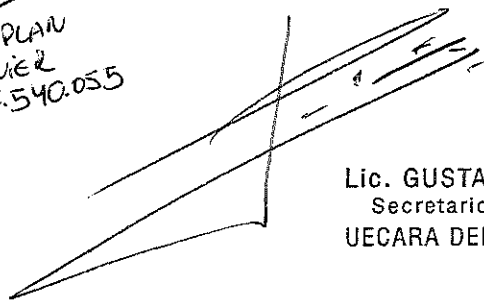

Lic. GUSTAVO ROSSI
Secretario General
UECARA DEL INTERIOR

Unión Empleados de la Construcción
Argentina - Córdoba

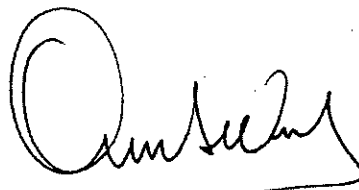

Ing. Gustavo Weiss
Presidente

Cámara Argentina de la Construcción
(CAMARCO)



Dr. Ricardo Andino
Presidente

Federación Argentina de Entidades de la Construcción
(FAEC)

ABRIL -- 2024

14% S/FEBRERO 2024

CATEGORIAS

**REMUNERACION
BASICA**

TOTAL

Grupo "I" CAPATACES DE OBRAS

| | | |
|--|-----------|-----------|
| 1ra. Categoría: Capataz de Obra | \$863.952 | \$863.952 |
| 2da Categoría: Capataz de Tarea, Fase o Especialidad | \$786.408 | \$786.408 |
| 3ra Categoría: Capataz de Segunda | \$718.677 | \$718.677 |

Grupo "II" ADMINISTRATIVOS

| | | |
|---|-----------|-----------|
| 1ra Categoría: Analista Administrativo | \$680.957 | \$680.957 |
| 2da Categoría: Auxiliar Administrativo | \$628.630 | \$628.630 |
| 3ra Categoría: Ayudante Administrativo | \$573.867 | \$573.867 |
| 4ta Categoría: Ayudante Administrativo de Segunda | \$502.003 | \$502.003 |

Grupo "III" TECNICOS

| | | |
|--|-----------|-----------|
| 1ra Categoría: Analista Técnico | \$744.571 | \$744.571 |
| 2da Categoría: Auxiliar Técnico | \$689.851 | \$689.851 |
| 3ra Categoría: Ayudante Técnico | \$633.522 | \$633.522 |
| 4ta Categoría: Ayudante Técnico de 2da | \$559.433 | \$559.433 |

Grupo "IV" PERSONAL DE SISTEMAS INFORMATICOS

| | | |
|--|-----------|-----------|
| 1ra. Categoría: Analista de Sistemas | \$744.571 | \$744.571 |
| 2da Categoría: Técnico de Sistemas de 1ra. | \$689.851 | \$689.851 |
| 3ra Categoría: Técnico de Sistemas de 2da. | \$559.433 | \$559.433 |

Grupo "V" PERSONAL DE MAESTRANZA, MANTENIMIENTO Y SERVICIOS AUXILIARES

| | | |
|-----------------------------------|-----------|-----------|
| 1ra Categoría: Maestranza de 1ra. | \$402.381 | \$402.381 |
| 2da Categoría: Maestranza de 2da. | \$356.010 | \$356.010 |

Ing. Gustavo Weiss
Presidente
Cámara Argentina de la Construcción

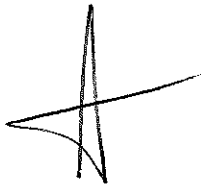

Lic. GUSTAVO ROSSI
Secretario General
UECARA DEL INTERIOR

Dr. Ricardo E. Andino
Presidente
Federación Argentina de Entidades
de la Construcción - FAEC

ABRIL- 2024 SUPLEMENTO,**ADICIONALES, Y BONIFICACIONES DEL****CCT****ANTIGÜEDAD (Art. 33.1).**

Estos valores son uniformes para todas las Zonas definidas. Por cada año de antigüedad:

6.460**ADICIONAL FALLO DE CAJA (Art. 33.4).**

Estos valores son uniformes para todas las zonas definidas. Valor Mensual:

34.124**ADICIONAL POR TITULO (Art. 33.2).**

Estos valores son uniformes para todas las zonas definidas.

Nivel (A): Títulos Universitarios y Terciarios de

Nivel Pre-grado y/o Tecnicatura de Educación

35.338**Nivel (B):** Títulos Secundarios TECNICOS de

Enseñanza Media

30.136**Nivel (C):** Títulos Secundarios de otros planes de Enseñanza Media**24.135****ABRIL - 2024 BONIFICACION POR ASISTENCIA PERFECTA****Grupo "I" CAPATAZES DE OBRAS**

1ra. Categoría: Capataz de Obra

\$86.397

2da Categoría: Capataz de Tarea, Fase o Especialidad

\$78.639

3ra Categoría: Capataz de Segunda

\$71.864**Grupo "II" ADMINISTRATIVOS**

1ra Categoría: Analista Administrativo

\$68.095

2da Categoría: Auxiliar Administrativo

\$62.861

3ra Categoría: Ayudante Administrativo

\$57.390

4ta Categoría: Ayudante Administrativo de Segunda

\$50.203**Grupo "III" TECNICOS**

1ra Categoría: Analista Técnico

\$74.456

2da Categoría: Auxiliar Técnico

\$68.985

3ra Categoría: Ayudante Técnico

\$63.357

4ta Categoría: Ayudante Técnico de 2da

\$55.945**Grupo "IV" PERSONAL DE SISTEMAS INFORMATICOS**

1ra. Categoría: Analista de Sistemas

\$74.457

2da Categoría: Técnico de Sistemas de 1ra.

\$68.985

3ra Categoría: Técnico de Sistemas de 2da.

\$55.945**Grupo "V" PERSONAL DE MAESTRANZA,
MANTENIMIENTO Y SERVICIOS AUXILIARES**

1ra Categoría: Maestranza de 1ra.

\$40.237

2da Categoría: Maestranza de 2da.

\$35.601
Ing. Gustavo Weiss
Presidente

Cámara Argentina de la Construcción

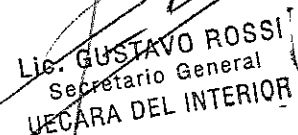
Lic. GUSTAVO ROSSI
Secretario General
SECRETARÍA DEL INTERIORDr. Ricardo D. Andino
Presidente
Federación Argentina de Entidades
de la Construcción - FAEC

MAYO -- 2024

11% S/ABRIL 2024

| CATEGORIAS | REMUNERACION BASICA | TOTAL |
|---|------------------------|-----------|
| Grupo "I" CAPATACES DE OBRAS | | |
| 1ra. Categoría: Capataz de Obra | \$958.987 | \$958.987 |
| 2da Categoría: Capataz de Tarea, Fase o Especialidad | \$872.913 | \$872.913 |
| 3ra Categoría: Capataz de Segunda | \$797.731 | \$797.731 |
| Grupo "II" ADMINISTRATIVOS | | |
| 1ra Categoría: Analista Administrativo | \$755.862 | \$755.862 |
| 2da Categoría: Auxiliar Administrativo | \$697.779 | \$697.779 |
| 3ra Categoría: Ayudante Administrativo | \$636.993 | \$636.993 |
| 4ta Categoría: Ayudante Administrativo de Segunda | \$557.224 | \$557.224 |
| Grupo "III" TECNICOS | | |
| 1ra Categoría: Analista Técnico | \$826.474 | \$826.474 |
| 2da Categoría: Auxiliar Técnico | \$765.734 | \$765.734 |
| 3ra Categoría: Ayudante Técnico | \$703.210 | \$703.210 |
| 4ta Categoría: Ayudante Técnico de 2da | \$620.970 | \$620.970 |
| Grupo "IV" PERSONAL DE SISTEMAS INFORMATICOS | | |
| 1ra. Categoría: Analista de Sistemas | \$826.474 | \$826.474 |
| 2da Categoría: Técnico de Sistemas de 1ra. | \$765.734 | \$765.734 |
| 3ra Categoría: Técnico de Sistemas de 2da. | \$620.970 | \$620.970 |
| Grupo "V" PERSONAL DE MAESTRANZA, MANTENIMIENTO Y SERVICIOS AUXILIARES | | |
| 1ra Categoría: Maestranza de 1ra. | \$446.643 | \$446.643 |
| 2da Categoría: Maestranza de 2da. | \$395.171 | \$395.171 |
| MAYO- 2024 SUPLEMENTO, ADICIONALES, | | |
| Y BONIFICACIONES DEL CCT | | |
| ANTIGÜEDAD (Art. 33.1). | | |
| Estos valores son uniformes para todas las Zonas definidas. Por cada año de antigüedad: | | 7.170 |
| ADICIONAL FALLO DE CAJA (Art. 33.4). | | |
| Estos valores son uniformes para todas las zonas definidas. Valor Mensual: | | 37.878 |
| ADICIONAL POR TITULO (Art. 33.2). | | |
| Estos valores son uniformes para todas las zonas definidas. | | |
| Nivel (A): Títulos Universitarios y Terciarios de Nivel Pre-grado y/o Tecnicatura de Educación | | 39.225 |
| Nivel (B): Títulos Secundarios TECNICOS de Enseñanza Media | | 33.451 |
| Nivel (C): Títulos Secundarios de otros planes de Enseñanza Media | | 26.790 |

Ing. Gustavo Weiss
Presidente

Cámara Argentina de la Construcción

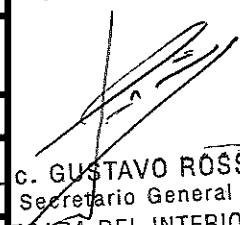
L. C. GUSTAVO ROSSI
Secretario General
CÁMARA DEL INTERIOR

Dr. Ricardo D. Amadio
Presidente
Asociación Argentina de Empleados
de la Construcción - AAEC

MAYO – 2024 BONIFICACION POR ASISTENCIA PERFECTA

Grupo "I" CAPATACES DE OBRAS

| | |
|--|----------|
| 1ra. Categoría: Capataz de Obra | \$95.901 |
| 2da Categoría: Capataz de Tarea, Fase o Especialidad | \$87.289 |
| 3ra Categoría: Capataz de Segunda | \$79.769 |

Grupo "II" ADMINISTRATIVOS

| | |
|---|----------|
| 1ra Categoría: Analista Administrativo | \$75.585 |
| 2da Categoría: Auxiliar Administrativo | \$69.776 |
| 3ra Categoría: Ayudante Administrativo | \$63.703 |
| 4ta Categoría: Ayudante Administrativo de Segunda | \$55.725 |

Grupo "III" TECNICOS

| | |
|--|----------|
| 1ra Categoría: Analista Técnico | \$82.646 |
| 2da Categoría: Auxiliar Técnico | \$76.573 |
| 3ra Categoría: Ayudante Técnico | \$70.326 |
| 4ta Categoría: Ayudante Técnico de 2da | \$62.099 |

Grupo "IV" PERSONAL DE SISTEMAS INFORMATICOS

| | |
|--|----------|
| 1ra. Categoría: Analista de Sistemas | \$82.647 |
| 2da Categoría: Técnico de Sistemas de 1ra. | \$76.573 |
| 3ra Categoría: Técnico de Sistemas de 2da. | \$62.099 |

Grupo "V" PERSONAL DE MAESTRANZA, MANTENIMIENTO Y SERVICIOS AUXILIARES

| | |
|-----------------------------------|----------|
| 1ra Categoría: Maestranza de 1ra. | \$44.663 |
| 2da Categoría: Maestranza de 2da. | \$39.517 |

Ing. Gustavo Weiss
Presidente
Cámara Argentina de la Construcción

Lic. GUSTAVO ROSSI
Secretario General
SECRETARIA DEL INTERIOR



Dr. Ricardo D. Andino
Presidente
Federación Argentina de Entidades
de la Construcción - FAEC

JUNIO -- 2024

11% S/MAYO 2024

| CATEGORIAS | REMUNERACION BASICA | TOTAL |
|---|---------------------|-------------|
| Grupo "I" CAPATACES DE OBRAS | | |
| 1ra. Categoría: Capataz de Obra | \$1.064.476 | \$1.064.476 |
| 2da Categoría: Capataz de Tarea, Fase o Especialidad | \$968.934 | \$968.934 |
| 3ra Categoría: Capataz de Segunda | \$885.482 | \$885.482 |
| Grupo "II" ADMINISTRATIVOS | | |
| 1ra Categoría: Analista Administrativo | \$839.006 | \$839.006 |
| 2da Categoría: Auxiliar Administrativo | \$774.535 | \$774.535 |
| 3ra Categoría: Ayudante Administrativo | \$707.062 | \$707.062 |
| 4ta Categoría: Ayudante Administrativo de Segunda | \$618.518 | \$618.518 |
| Grupo "III" TECNICOS | | |
| 1ra Categoría: Analista Técnico | \$917.386 | \$917.386 |
| 2da Categoría: Auxiliar Técnico | \$849.965 | \$849.965 |
| 3ra Categoría: Ayudante Técnico | \$780.563 | \$780.563 |
| 4ta Categoría: Ayudante Técnico de 2da | \$689.277 | \$689.277 |
| Grupo "IV" PERSONAL DE SISTEMAS INFORMATICOS | | |
| 1ra. Categoría: Analista de Sistemas | \$917.386 | \$917.386 |
| 2da Categoría: Técnico de Sistemas de 1ra. | \$849.965 | \$849.965 |
| 3ra Categoría: Técnico de Sistemas de 2da. | \$689.277 | \$689.277 |
| Grupo "V" PERSONAL DE MAESTRANZA, MANTENIMIENTO Y SERVICIOS AUXILIARES | | |
| 1ra Categoría: Maestranza de 1ra. | \$495.774 | \$495.774 |
| 2da Categoría: Maestranza de 2da. | \$438.640 | \$438.640 |
| JUNIO- 2024 SUPLEMENTO, ADICIONALES, Y BONIFICACIONES DEL CCT | | |
| ANTIGÜEDAD (Art. 33.1). | | |
| Estos valores son uniformes para todas las Zonas definidas. Por cada año de antigüedad: | | 7.959 |
| ADICIONAL FALLO DE CAJA (Art. 33.4). | | |
| Estos valores son uniformes para todas las zonas definidas. Valor Mensual: | | 42.045 |
| ADICIONAL POR TITULO (Art. 33.2). | | |
| Estos valores son uniformes para todas las zonas definidas. | | |
| Nivel (A): Títulos Universitarios y Terciarios de Nivel Pre-grado y/o Tecnicatura de Educación | | 43.540 |
| Nivel (B): Títulos Secundarios TECNICOS de Enseñanza Media | | 37.131 |
| Nivel (C): Títulos Secundarios de otros planes de Enseñanza Media | | 29.737 |

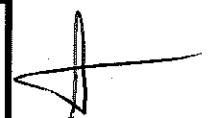
Ing. Gustavo Welts
Presidente
Cámara Argentina de la Construcción

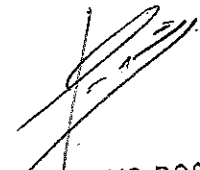

Lic. GUSTAVO ROSSI
Secretario General
SECRETARIA DEL INTERIOR

Dr. Ricardo D. Ardino
Presidente
Federación Argentina de Entidades de la Construcción - FAEC

JUNIO – 2024 BONIFICACION POR ASISTENCIA PERFECTA

Grupo "I" CAPATAZES DE OBRAS

| | |
|--|-----------|
| 1ra. Categoría: Capataz de Obra | \$106.450 |
| 2da Categoría: Capataz de Tarea, Fase o Especialidad | \$96.891 |
| 3ra Categoría: Capataz de Segunda | \$88.544 |

Grupo "II" ADMINISTRATIVOS

| | |
|---|----------|
| 1ra Categoría: Analista Administrativo | \$83.899 |
| 2da Categoría: Auxiliar Administrativo | \$77.451 |
| 3ra Categoría: Ayudante Administrativo | \$70.710 |
| 4ta Categoría: Ayudante Administrativo de Segunda | \$61.855 |

Grupo "III" TECNICOS

| | |
|--|----------|
| 1ra Categoría: Analista Técnico | \$91.737 |
| 2da Categoría: Auxiliar Técnico | \$84.996 |
| 3ra Categoría: Ayudante Técnico | \$78.062 |
| 4ta Categoría: Ayudante Técnico de 2da | \$68.930 |



Ing. Gustavo Weiss
Presidente
Cámara Argentina de la Construcción

Grupo "IV" PERSONAL DE SISTEMAS INFORMATICOS

| | |
|--|----------|
| 1ra. Categoría: Analista de Sistemas | \$91.738 |
| 2da Categoría: Técnico de Sistemas de 1ra. | \$84.996 |
| 3ra Categoría: Técnico de Sistemas de 2da. | \$68.930 |

Grupo "V" PERSONAL DE MAESTRANZA, MANTENIMIENTO Y SERVICIOS AUXILIARES

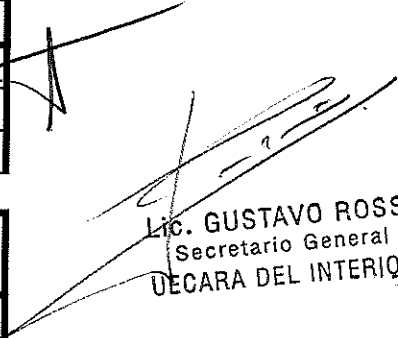
| | |
|-----------------------------------|----------|
| 1ra Categoría: Maestranza de 1ra. | \$49.576 |
| 2da Categoría: Maestranza de 2da. | \$43.864 |

Lic. GUSTAVO ROSSI
Secretario General
DECARA DEL INTERIOR

Dr. Ricardo D. Andino
Presidente
Federación Argentina de Entidades
de la Construcción - FAEC